

## ГАРАНТИЙНЫЙ ТАЛОН

Дата продажи \_\_\_\_\_

Дата установки \_\_\_\_\_

Печать/подпись продавца \_\_\_\_\_

Печать/подпись установщика \_\_\_\_\_

Для обеспечения длительной и комфортной эксплуатации приобретенной Вами продукции торговой марки **RIVER** мы настоятельно рекомендуем:

- Для установки изделия пользоваться услугами квалифицированных специалистов, уполномоченных на проведение сантехнических работ.
- При установке строго придерживаться требований Инструкции по установке и эксплуатации.

**Гарантийный срок исчисляется с момента продажи изделия магазином и составляет: 1 год для смесителей, душевых систем, душевых гарнитуров.**

При обнаружении в течение гарантийного срока в данном изделии недостатков, кроме возникших после передачи товара покупателю вследствие нарушения последним правил транспортировки, хранения, либо использования, а также действий третьих лиц или обстоятельств непреодолимой силы, мы обязуемся удовлетворить требования потребителя в соответствии с законом при следующих условиях:

Данная гарантия распространяется только на изделия, используемые в личных, семейных или домашних целях, не связанных с предпринимательской деятельностью. При применении изделия в коммерческой, общественной или промышленной сфере деятельности гарантийный срок составляет 6 месяцев.

В случае подачи заявления для проведения гарантийного ремонта изделия необходимо предъявить следующие документы: кассовый чек и подписанный покупателем правильно заполненный гарантийный талон с указанием артикула изделия, даты продажи, четко различимой печати продавца. В случае утраты перечисленных документов срок гарантии исчисляется со дня изготовления изделия.

**Уважаемый Покупатель! При приобретении продукции проверьте правильность заполнения ГАРАНТИЙНОГО ТАЛОНА:**

Гарантийный ремонт выполняется бесплатно. При этом гарантия не возобновляется заново, а действует дальше. Вопрос целесообразности замены или ремонта неисправных частей решает Сервисный центр. Решение о выезде мастера Сервисного центра на место установки изделия принимается Сервисным центром. Заменяемые детали переходят в собственность Сервисного центра. В случае проведения платного ремонта гарантийное обслуживание распространяется только на замененные части и действительно в течение 6 месяцев.

Услуги по установке (монтажу/демонтажу) изделия, работы, связанные с его наладкой и профилактическим обслуживанием не входят в гарантийные обязательства и выполняются Сервисным центром за дополнительную плату.

### Гарантия не распространяется:

1. На внешние и внутренние загрязнения, царапины, трещины, вмятины, потертости и прочие механические повреждения, возникшие в процессе эксплуатации или транспортировки.
2. На недостатки изделия, возникшие вследствие эксплуатации с неустраненными иными недостатками, либо возникшие вследствие технического обслуживания или ремонта лицами или организациями, не являющимися уполномоченными сервисными организациями.
3. На изделия, подвергшиеся конструктивным изменениям или используемые не по их прямому назначению.
4. На недостатки изделия, возникшие вследствие образования известкового налета либо использования загрязненной воды.
5. На недостатки изделия, вызванные по независящим от производителя причинам, таким как, явления природы и стихийные бедствия, пожар, домашние и дикие животные.
6. На недостатки изделий, возникшие в результате несоблюдения требований Инструкции по эксплуатации, неправильной установкой, небрежным обращением или плохим уходом, в том числе на дефекты поверхности изделия, возникшие в результате использования кислотосодержащих или абразивных средств.
7. На дефекты изделия, вызванные попадание внутрь инородных предметов и механических примесей.
8. На расходные материалы, подверженные естественному износу (фильтры, прокладки, уплотнения, сальники, декоративные накладки, электрические лампы, азраторы, элементы питания и др.)
9. На работы по установке, настройке, регулировке, чистке изделия, замене расходных материалов и прочий уход за изделием.
10. На комплектацию изделия.

*Претензий по внешнему виду и комплектности не имею, с гарантийными условиями и инструкциями по монтажу, обслуживанию и уходу ознакомлен.*

Подпись покупателя \_\_\_\_\_

Дата \_\_\_\_\_

Дата

Товар не подлежит обязательной сертификации.

Производитель оставляет за собой право на внесение изменения в конструкцию, дизайн и комплектацию.

Производитель «Пинху Ватерфал Сантехническое Оборудование» КНР, г. Пинху.

ТОРГОВАЯ МАРКА



РОССИЯ

## ИНСТРУКЦИЯ ПО УСТАНОВКЕ ДУШЕВОГО ОГРАЖДЕНИЯ LA MANCHE



**LA MANCHE 90 MT** 900\*1850 мм  
**LA MANCHE 100 MT** 1000\*1850 мм  
**LA MANCHE 110 MT** 1100\*1850 мм  
**LA MANCHE 120 MT** 1200\*1850 мм

Стекло матовое

Официальный сервисный центр RIVER – 8-495-908-88-78, 8-926-693-50-35

## Сборка душевого ограждения LA MANCHE



Рис.1



Рис. 1a

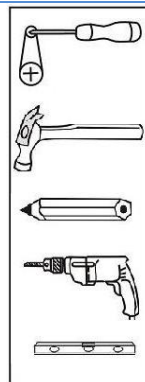
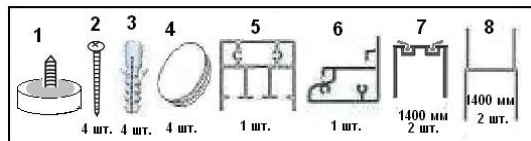

1. Разъедините пристенный /7/ и боковой /8/ профили (рис.2).
2. Соедините верхний направляющий профиль /5/ и нижний направляющий профиль /6/ с одним боковым профилем /8/. Вставьте в П-образную конструкцию дверцы /12/, роликами /11/ в верхний профиль/5/, ползками /13/ в нижний направляющий профиль /6/.

**Внимание!** Стекла в собранный каркас вставляйте последовательно с расположением нижних ползков в соответствии с рис. 1a.

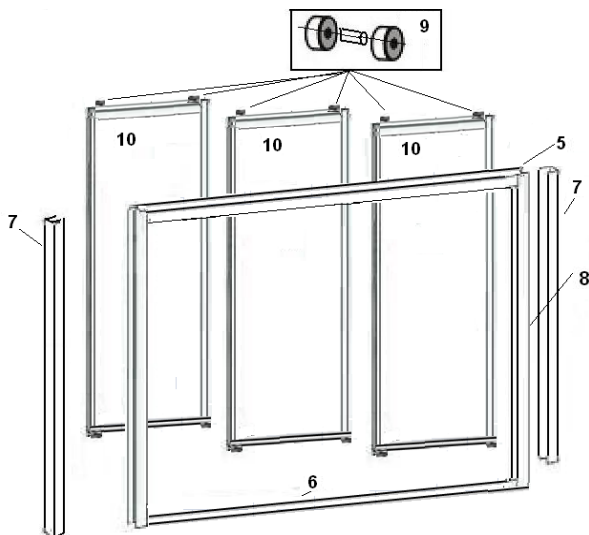
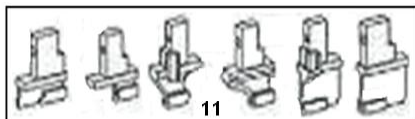
Прикрепите к направляющим профилям второй боковой профиль /8/,



Рис.3

3. С помощью уровня выровняйте ванну, где будет устанавливаться душевое ограждение (шторка на ванну).

4. С помощью уровня и карандаша отметьте место крепления пристенного профиля /7/ к стене (рис. 3). Расстояние шторки на ванну от края поддона должно быть не менее 5 мм (рис.2-3).

5. Просверлите в стене отверстия для крепления профилей, установите дюбели /3/..

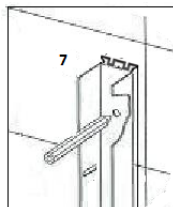
6. Наденьте пристенные профили /7/ на боковые профили /8/ (рис.4).

Рис.4



Рис.2



7. Установите шторку на ванну в проем, отрегулируйте ее по ширине проема за счет пристенных профилей. Пристенные профили позволяют скрыть небольшие неровности стен. Через отверстия на боковых профилях прикрепите пристенные профили к стене с помощью саморезов /2/. Закройте отверстия на боковых профилях колпачками /4/ (рис. 6).

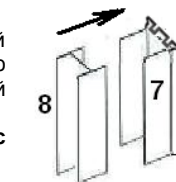
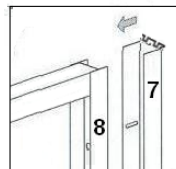

Рис.6

9. Еще раз с помощью уровня проверьте вертикальность установки душевого ограждения. Через отверстия на пристенных профилях /7/ просверлите отверстия в боковых профилях /8/ с помощью сверла, входящего в комплект для сборки. Скрепите профили с помощью саморезов с шайбами /1/ и закройте их декоративными колпачками, входящими в комплект с саморезами (рис. 7)

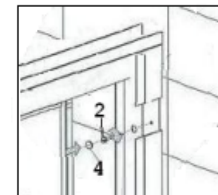

Рис. 7

9. При желании обработайте места соединения душевого ограждения с ванной и стеной санитарным герметиком.

10. При необходимости снимите с ванны защитную пленку.

11. Если вы использовали санитарный герметик, то душевой кабиной можно пользоваться через 24 часа после установки душевой кабины. При обнаружении протеканий повторно нанесите герметик по швам соединения.

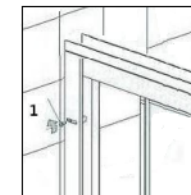
### Уход за душевым ограждением.

Грязь с поверхности, пожалуйста, вытирайте с мягким жидким моющим средством, смывайте его чистой водой, протирайте поверхность душевой системы мягкой хлопчатобумажной тканью.

Не чистите изделие моющими средствами или порошком, имеющими грубую структуру, жесткими щетками, абразивными составами, для того, чтобы не повредить поверхность изделия.

Не используйте кислые, щелочные очищающие средства, чтобы не повредить поверхность изделия.

Не используйте для чистки парогенератор.